

# 고속 에어타올

## ROYAL TOTO

전기건조기

### RA270

## 사용 설명서

- 당사제품을 구입하여 주셔서 대단히 감사합니다.  
본 제품의 올바른 사용과 안전을 위하여  
이 설명서를 잘 읽고 바르게 사용해 주십시오.
- 본 설명서에는 제품보증서가 첨부되어 있습니다.  
제품 구입시 반드시 보증서에 기재사항을  
기재받으신 후 소중히 보관 하십시오.

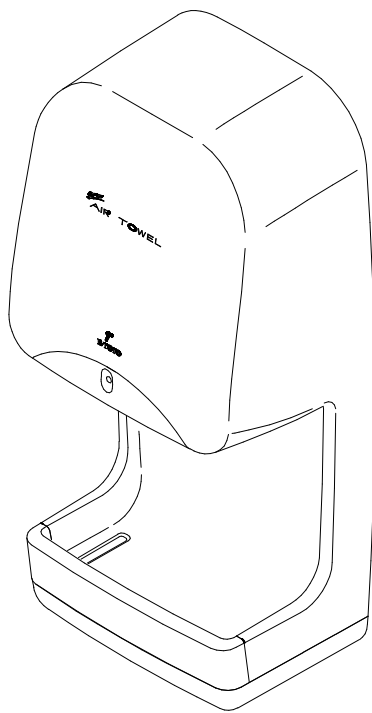

### 차 례

1. 안전상의 주의사항	2
2. 제품의 특징	3
3. 각 부분의 명칭	4
4. 사용방법	4
5. 청소방법	7
6. 고장이라 생각될 때	8
7. 애프터 서비스	9
8. 제품의 규격	9
■ 제품보증서	10

**R-TOTO** 



[www.royaltoto.co.kr](http://www.royaltoto.co.kr)

# 1. 안전상의 주의사항 (안전을 위하여 반드시 지켜주십시오.)



이 설명서에는 본 제품을 안전하고 바르게 사용할 수 있도록 하며 사용하는데 따른 각각의 위험이나 재산상의 손해를 미연에 방지하기 위해 여러가지 표시를 하고 있습니다.





사용하기 전에 잘 읽고 바르게 사용해 주십시오.

또 읽고 난 후에는 사용자가 언제라도 읽어볼 수 있는 장소에 보관해 주십시오.



 경고	<p>이 표시의 내용을 무시하고 잘못 취급하면 사람이 사망 또는 중상을 입을 가능성이 예상되는 내용을 나타냅니다.</p>
 주의	<p>이 표시의 내용을 무시하고 잘못 취급하면 사람이 상해를 입을 가능성 및 물적손해가 예상되는 내용을 나타냅니다.</p>

□ 준수해야 할 내용의 종류를 다음과 같은 그림의 표시로 설명하고 있습니다.

	<p>하면 안되는 금지의 표시입니다.</p>
	<p>반드시 준수해야 하는 내용입니다.</p>

 경고	
	<ul style="list-style-type: none"> <li>• 온풍이 나오는 송풍구에 이물질(뭇, 바늘, 철사 등 기타금속물질)을 넣거나 막히지 않게 하십시오. 화재 또는 감전될 우려가 있습니다</li> </ul>
	<ul style="list-style-type: none"> <li>• 청소를 할 때에는 반드시 전원플러그를 콘센트에서 빼고 하십시오. 감전될 우려가 있습니다.</li> </ul>
	<ul style="list-style-type: none"> <li>• 본체나 전원플러그부에 절대로 물이나 세제를 뿌리지 마십시오. 화재나 감전될 우려가 있습니다.</li> <li>• 젖은 손으로 전원플러그를 꽂거나 빼지 마십시오. 감전될 우려가 있습니다.</li> <li>• 흔들리거나 낡은 콘센트에 사용하지 마십시오. 화재의 우려가 있습니다.</li> <li>• 사용자가 직접 분해하거나 개조하지 마십시오. 감전이나 화재의 우려가 있습니다.</li> <li>• 불이 붙은 담배나 기타 화기류를 제품위에 올려 놓지 마십시오. 화재의 우려가 있습니다.</li> </ul>

## ⚠ 경고

	<ul style="list-style-type: none"> <li>● 전원코드에 무거운 것을 걸어 놓거나 잡아 당기지 마십시오. 또 전원코드를 손상시키거나,無理하게 구부리거나, 비틀지 마십시오. 전원코드가 파손되어 감전이나 화재의 우려가 있습니다.</li> </ul>
	<ul style="list-style-type: none"> <li>● 본체 내부나 전원플러그부에 먼지 등이 쌓인 상태로 사용하지 않도록 정기적으로 점검 및 청소하여 주십시오. 화재의 우려가 있습니다.</li> </ul>

## ⚠ 주의

	<ul style="list-style-type: none"> <li>● 제품에 기대거나 매달리지 마십시오. 제품이 떨어져 상처를 입을 수 있습니다.</li> </ul>
	<ul style="list-style-type: none"> <li>● 손을 말리는 이외의 용도(예:머리를 말리는데 사용 등)로 사용하지 마십시오. 제품에 부딪혀 상처를 입거나 화상의 우려가 있습니다.</li> </ul>
	<ul style="list-style-type: none"> <li>● 제품위에 수건이나 다른 물건 등을 올려 놓지 마십시오. 화재나 물건이 떨어져 상처를 입을 우려가 있습니다</li> </ul>
	<ul style="list-style-type: none"> <li>● 청소시에 화장실용 세제,주택용 세제,벤젠,신나,크렌져,나일론 수세미 등의 사용은 플라스틱을 상하게 하므로 사용하지 마십시오.</li> </ul>

## 2. 제품의 특징

- 송풍구에 손을 내밀면 자동으로 온풍이 나와 기구나 스위치에 손을 대지 않고 사용할 수 있어 위생적입니다.
- 어린이의 장난이나 센서 오감지에 의한 연속운전을 방지하기 위하여 작동개시 약 1분 후에는 자동으로 정지가 되도록 되어 있습니다. 재사용을 위해서는 손을 빼낸 후 다시 내밀면 정상사용이 가능합니다.
- 본 제품은 고속송풍으로 인해 물이 사용자의 옷에 튀는 것을 방지하도록 기본적으로 물받이를 장착하고 있습니다.
- 장착된 물받이는 슬라이드착탈식으로 물이 가득차게 되었을 경우 누구나 쉽게 비울 수 있습니다.

### 3. 각 부분의 명칭

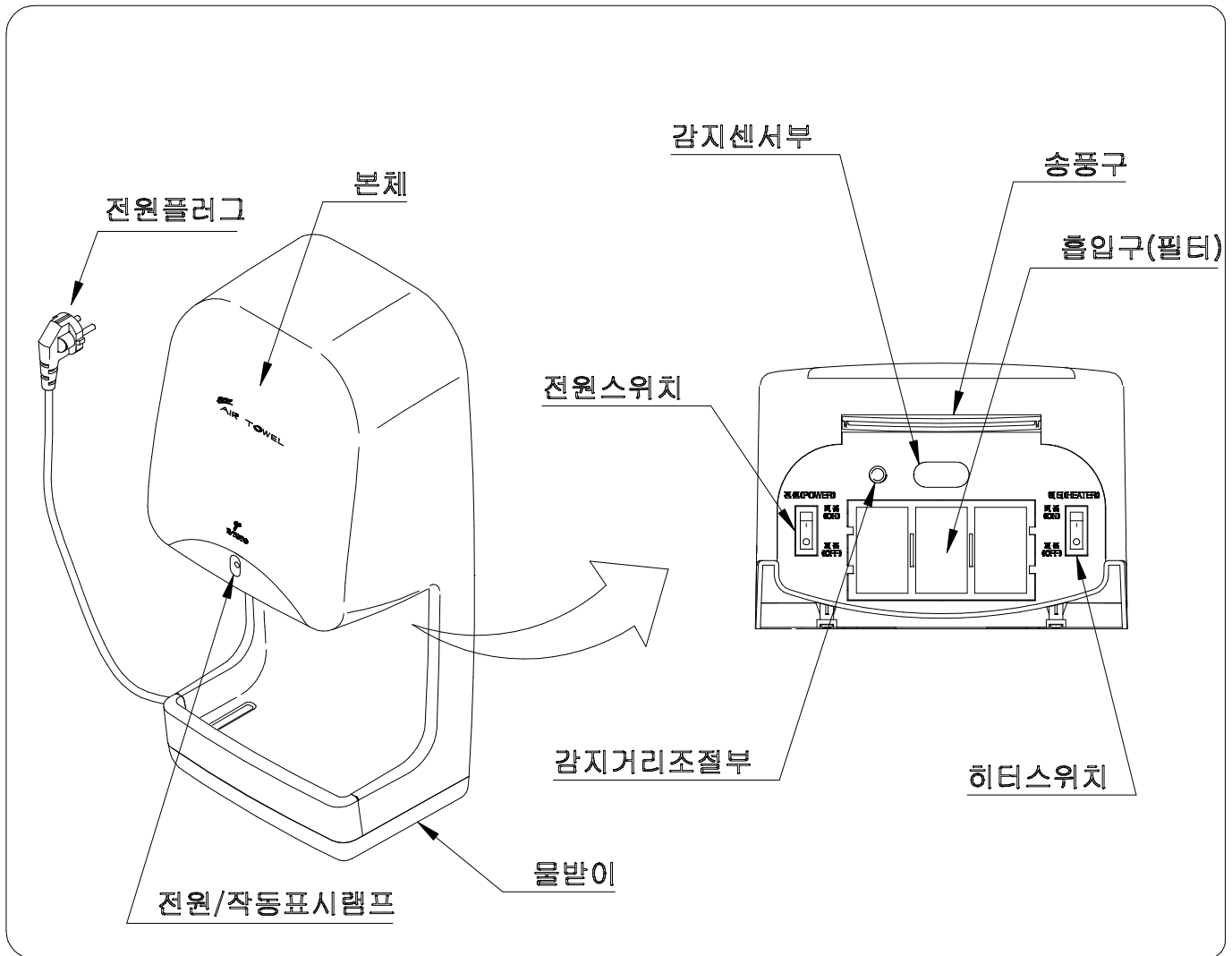

### 4. 사용방법

□ 사용하기 전에 다음사항을 확인하여 주십시오.

- 전원플러그가 콘센트에 완전히 밀착되게 확실히 꽂혀 있는지 확인하여 주십시오.
- 전원스위치가 켜져 있는지 확인하여 주십시오.  
\*전원스위치가 꺼져 있으면 전원/작동표시램프가 점등되지 않습니다.  
이때에는 본체 왼쪽 아래에 있는 전원스위치를 켜주십시오.  
(전원이 켜지면 램프가 적색으로 점등됩니다.)

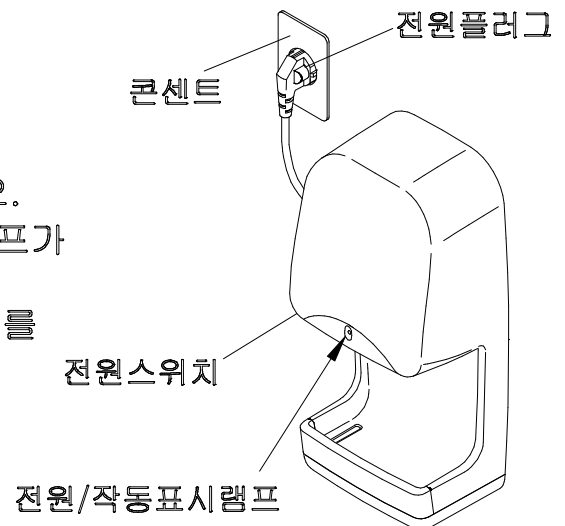

## □ 사용방법

- 그림과 같이 본체 아래에 손을 가까이 하면 전원/작동표시램프가 녹색으로 바뀌면서 송풍구로부터 바람이 나와 젖은 손을 말려주고, 손을 빼면 자동으로 정지됩니다.

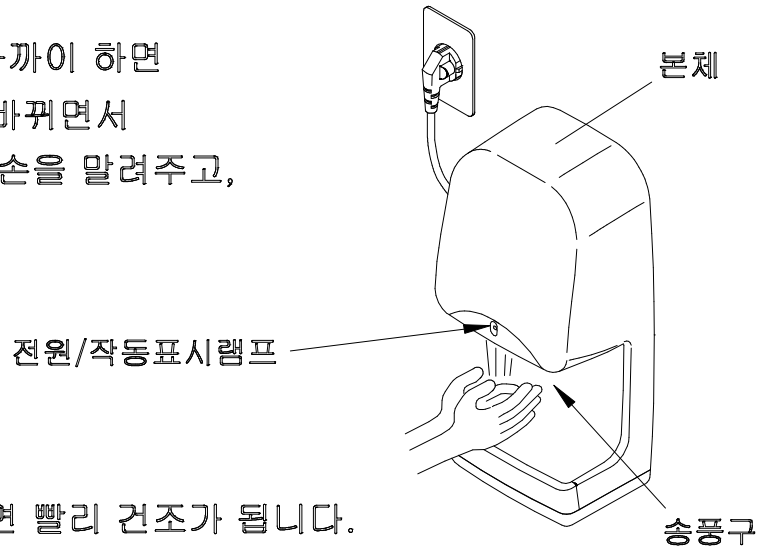

- 아래의 요령으로 손을 건조시키면 빨리 건조가 됩니다.

- 1)양손을 펴고 손등을 위로 향하여 송풍구로 이동합니다.
- 2)바람이 나오면 손을 편채로 천천히 앞뒤로 이동합니다.  
※송풍구에 손을 가까이대면 보다 빨리 건조가 됩니다.

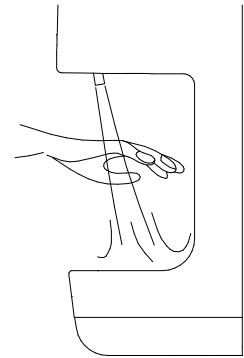

- 3)다음에 손바닥을 위로 향해서 다시한번 송풍구 쪽으로 이동한 후 앞뒤로 천천히 이동합니다.

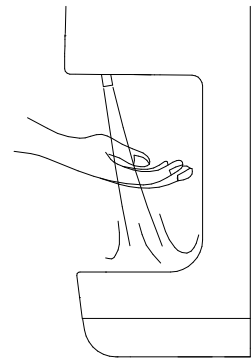

- 4)마지막에 손을 비비면서 손가락 사이의 수분을 건조시켜 마무리를 합니다.

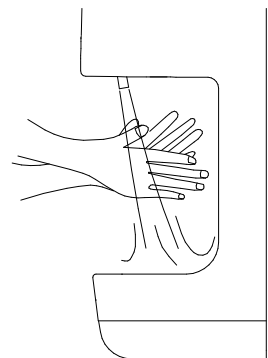

### ※안전회로에 대하여

감지센서 아래에 불필요한 물체가 있어서 계속 작동되거나 약 1분이상 계속하여 사용하면 자동으로 정지됩니다.

다시 작동하기 위해서는 감지센서 아래에 있는 불필요한 감지물체를 치우거나 손을 뺀 후 다시 사용하십시오.

## □ 히터스위치 사용방법

- 본체 오른쪽 아래에 있는 히터스위치를 "켜짐"위치로 하면 따뜻한 바람이 나오고 "꺼짐"위치로 하면 시원한 바람이 나옵니다.

\*"꺼짐"위치로 하여 사용하면 히터가 작동하지 않으므로 절전이 됩니다.

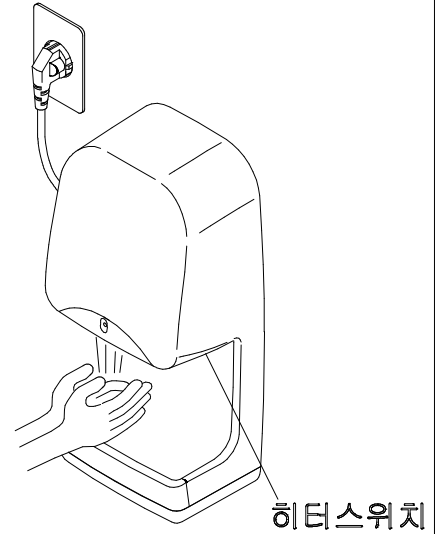

## □ 감지거리 조절방법

- 감지거리는 제품출하시 적정거리로 조정되어 있습니다만 혹시 정상적인 사용상태에서 감지되지 않거나 감지거리를 조절하고자 할 경우에는 다음과 같은 요령으로 조절하여 주십시오.

- ① 손가락으로 감지거리조절부의 캡패킹을 빼내어 주십시오.
- ② +자 드라이버로 감지거리를 조절하십시오.
- ③ 캡패킹을 다시 원위치에 끼우십시오.

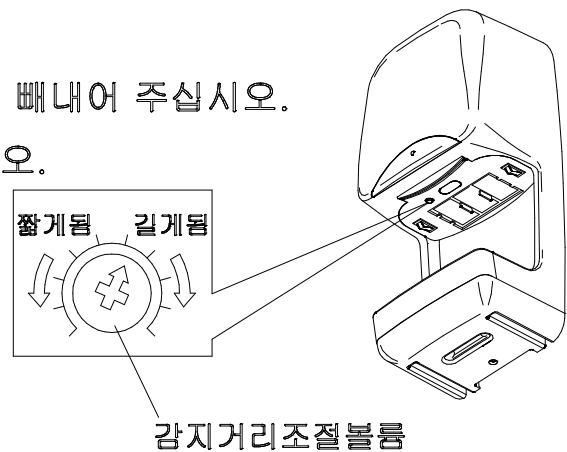



- 감지거리가 짧을 때 : 감지거리조절볼름을 오른쪽으로 돌려주십시오.
- 감지거리가 길 때 : 감지거리조절볼름을 왼쪽으로 돌려주십시오.

(주의)

- 감지거리조절볼름을 조금씩 회전시켜 조절하십시오.
- 감지거리조절볼름에 무리한 힘을 가하지 않도록 하십시오.
- 감지거리를 필요이상 길게하면 오동작의 원인이 되므로 필요한 최소거리로 조절하십시오.

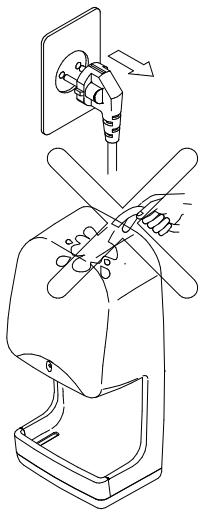
## 5. 청소방법

<p> <b>경고</b></p>	<ul style="list-style-type: none"> <li>● 청소를 할 때에는 반드시 전원플러그를 콘센트에서 빼고 하십시오. (감전될 우려가 있습니다)</li> <li>● 젖은 손으로 전원플러그를 꽂거나 빼지 마십시오. (감전될 우려가 있습니다)</li> <li>● 본체나 전원플러그부에 절대로 물이나 세제를 뿌리지 마십시오. (화재나 감전될 우려가 있습니다)</li> <li>● 당사 애프터 서비스 기사가 아닌 사람은 절대로 분해하지 마십시오. 감전이나 화재의 우려가 있습니다.</li> </ul>	
<p> <b>주의</b></p>	<ul style="list-style-type: none"> <li>● 화장실용 세제, 주택용 세제, 벤젠, 신나, 크렌저, 나일론 수세미 등의 사용은 플라스틱을 상하게 하므로 사용하지 마십시오.</li> </ul>	

### ■ 본체 표면의 청소

이 제품의 외장은 플라스틱으로 되어 있습니다.  
플라스틱 수지가 손상되지 않도록 다음과 같이 청소하십시오.

- 물기를 꼭 짰 부드러운 천으로 닦아 주십시오.
- 오물이 많이 묻었을 때에는 적당하게 희석시킨 주방용 세제(중성세제)를 묻혀서 닦은 후, 물기를 꼭 짰 부드러운 천으로 깨끗이 닦아 주십시오.

### ■ 감지센서부 청소(1개월에 1~2 회 정도)

센서부가 오염이되면 감지불량이나 오동작을 발생시키는 원인이 됩니다.  
정기적으로 부드러운 천으로 청소를 하여 주십시오.

(주의)

- 센서부를 손질할 때에는 센서면에 흠이나지 않도록 주의하여 주십시오.

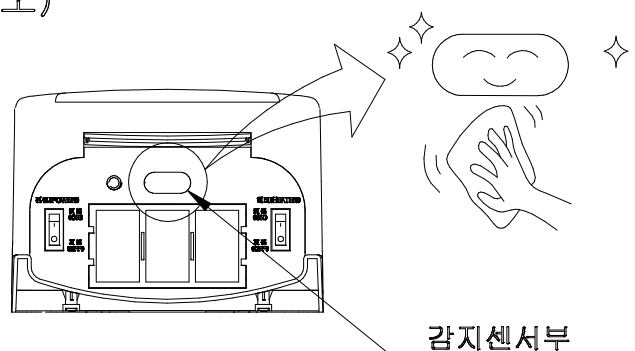

감지센서부

### ■ 필터의 청소(매주 1회 정도)

필터가 막히면 바람이 약해져 건조효과가 떨어집니다.  
정기적으로 다음과 같이 청소하여 주십시오.

- 필터의 손잡이를 손가락으로 잡아당겨 밖으로 빼내어 주십시오.
- 진공청소기나 칫솔같은 브러쉬로 먼지를 제거해 주십시오.
- 청소가 끝나면 필터의 손잡이를 아래면으로 해서 원위치시켜 주시기 바랍니다.

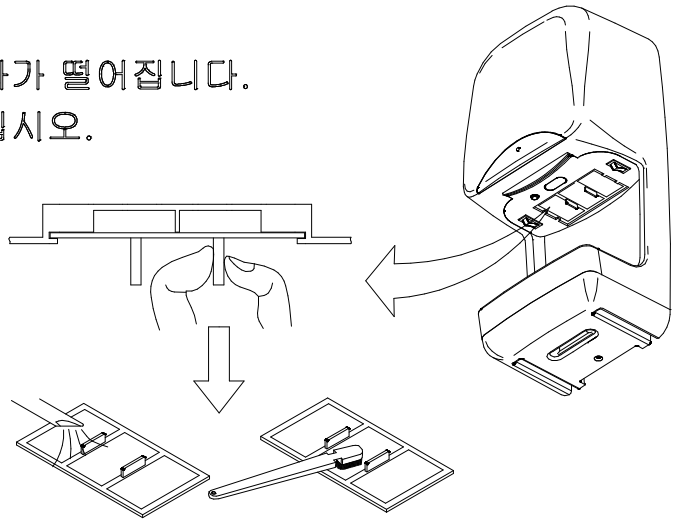

※ 물이나 세제로 씻으면 물기가 본체내부로 흡입되어 고장의 원인이 될 수 있습니다. 물이나 세제로 씻었을 때에는 물기를 완전히 말린후 결합하여 주십시오.

### ■ 물받이의 청소(매주 1회 정도)

- 슬라이드 착탈식 물받이를 본체로 부터 빼내어 주십시오.
- 물받이에 고인물을 비워 주십시오. 물받이 내부가 더러우면 물로 씻어 주십시오.
- 청소가 끝나면 물받이를 본체에 원래대로 결합해 주십시오.

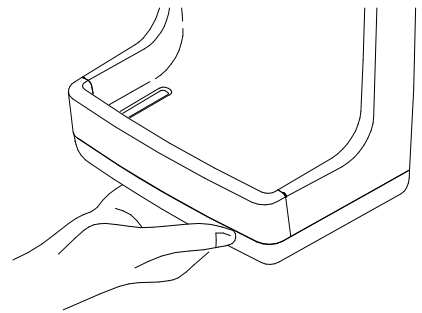

## 6. 고장이라고 생각될 때

■ 수리를 의뢰하기전에 아래표와 같이 확인하여 주세요.

증 상	확인하실 내용	조치방법	참고페이지
전혀 작동되지 않을때	• 정전은 아닙니까?	복귀될 때 까지 기다린다.	
	• 전원플러그가 빠진것은 아닙니까?	전원플러그를 콘센트에 꽂는다.	4페이지 "사용방법"참조
	• 전원스위치가 꺼진것은 아닙니까?	전원스위치를 켜다.	4페이지 "사용방법"참조
	• 안전회로가 작동한 것은 아닙니까?	감지센서 아래의 불필요한 물체를 치우거나 감지거리를 확인한다.	5, 6페이지 "사용방법"참조
바람이 따뜻하지 않을때	• 히터스위치가 "꺼짐"으로 되어있지 않습니까?	히터스위치를 "켜짐"으로 전환시킨다.	6페이지 "사용방법"참조



## 7.애프터 서비스에 대하여

■ "6.고장이라고 생각될때"의 확인방법에 따라 확인한 후에도 이상이 있을 경우에는 전원플러그를 빼고 당사 고객센터로 연락하여 주십시오.

연락하실 때에는 다음사항도 함께 알려주십시오.

- 주소, 성명, 전화번호
- 제품모델명,구입일자
- 고장현상
- 방문희망일

 경고	<p>● 당사 애프터 서비스 기사가 아닌 사람은 절대로 분해하거나 수리하지 마십시오. 감전이나 화재의 우려가 있습니다.</p> <p>※전원코드를 교환할 필요가 있을 때에는 반드시 구입하신 대리점이나 당사 고객센터 등에 문의하여 주십시오. (전원코드는 당사 애프터서비스 기사 또는 자격이 있는 전문기술자 이외에는 교환할 수 없습니다.)</p>
--	--

## 8.제품의 규격

항 목	내 용
정 격 전 원	AC220V,60Hz
정격소비전력	960W
히 터	PTC 히터
모 터	Brushless DC 모터
전 원 코 드	비닐 켈타이어 코드
송 풍 팬	터보팬
안 전 장 치	온도휴즈(70°C),과전류 휴즈(8A), 바이메탈SW(60°C)
제 품 중 량	약 3.8kg
외 형 크 기	245 X 175 X 530mm
커 버 재 질	난연성 ABS수지
물받이 용량	550mL

## 고속 에어타올 제품보증서

제 품 명	고속 에어타올	
모델번호	RA270	보증기간
*구 입 일	년 월 일	1 년

- 이 보증서는 본서 기재 내용에 따라 무상수리를 약속합니다.
- 보증기간중에 고장이 발생했을 경우에는 당사 고객상담실로 연락하시면 됩니다. 수리시에는 본 보증서를 꼭 제시하여 주십시오.

* 고객	주소	성명	님
		전화	
* 대리점 (상호)	주소	성명	인
		전화	

**로알TOTO 고객상담실**  
☎ 1566-7070

※ \*표시된 공란에 기재사항이 없거나 분실 할 경우에는 보증혜택을 받지 못하오니 제품 구입시 반드시 기재사항을 기재받으신 후 소중히 보관 하십시오.

### 무상수리규정

- 보증기간 중 사용설명서나 주의사항 등의 내용에 따른 정상적인 사용상태에서의 고장인 경우에는 무상으로 수리하여 드립니다.
- 보증기간중이라도 다음의 경우에는 유상 수리로 합니다.
  - 사용상의 부주의, 실수 및 부당한 수리나 개조로 인한 고장 또는 손상
  - 화재, 가스피해, 수해, 지진, 낙뢰, 기타 천재지변, 공해나 이상전압 등으로 인한 고장 또는 손상
  - 구입 후 운반 또는 취급부주의로 발생한 고장 또는 손상
  - 지정하지 않은 전원(전압, 주파수)사용으로 인한 고장 또는 손상
  - 설치 후 이설등으로 인한 고장 또는 손상
  - 보증서를 제시하지 않을 경우
  - 보증서 기재사항이 없거나 기재사항을 변경했을 경우
- 이 보증서는 대한민국내에서만 유효합니다.
- 이 보증서는 재발행 해 드리지 않습니다. 분실되지 않도록 소중히 보관 하십시오.
- 이 보증서는 본서에 명시한 기간, 조건 하에서 무상수리를 약속합니다. 보증기간 경과후의 수리 등 의문사항은 당사 고객상담실로 문의하여 주십시오.

### 서비스기록

년 월 일	내 용	담당자

로알 TOTO (주)

MEMO

---

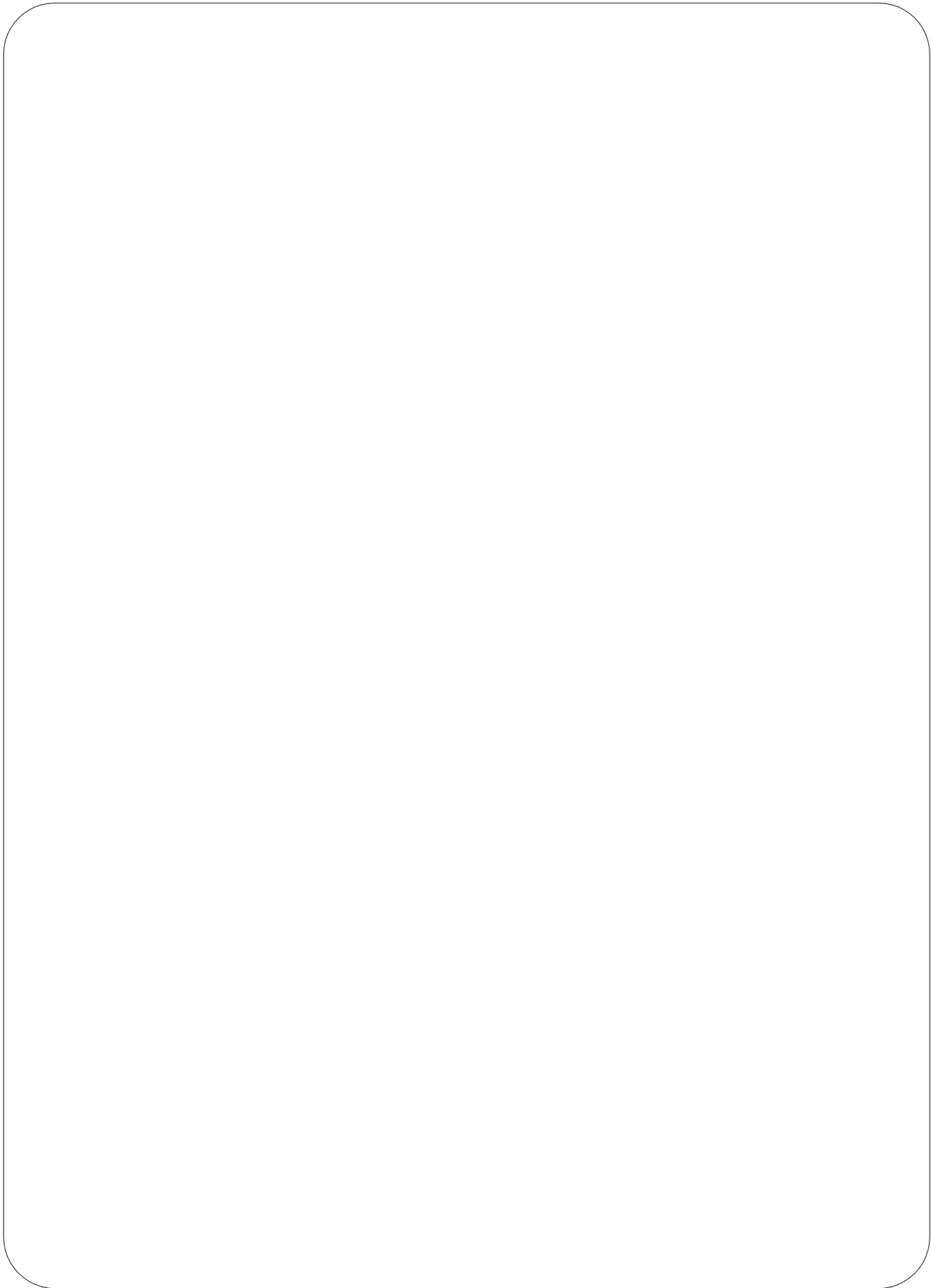

로얄 TOTO 주식회사  
ROYAL TOTO CO., LTD.  
<http://www.royaltoto.co.kr>

본사및공장 인천광역시 부평구 청천2동 414-3(한국수출산업공단 제4단지)  
TEL : (032)518-4646 FAX : (032)523-4625, 518-4647

제 2 공 장 인천광역시 남구 주안5동 1385-10(수출6단지)  
TEL : (032)868-6598~9 FAX : (032)872-1474

영 업 본 부 서울특별시 강남구 논현동 207-1(동화빌딩 5층)

- 고객상담실 1566-7070 FAX:(02)3218-6467
- 유통영업팀 (02)3218-6417 FAX:(02)547-3042
- 해외영업팀 (02)3218-6432~4 FAX:(02)547-3042
- 시스템영업팀 (02)3218-6462 FAX:(02)547-3042

부산영업소 부산광역시 부산진구 전포동 607-1(대한적십자빌딩7층)  
TEL : (051)803-3934, (051)818-1781 FAX : (051)807-1722

광주영업소 광주광역시 북구 중흥동 712-14 남양건축프라자 801호  
TEL : (062)526-2792~3 FAX : (062)526-2791

대전영업소 대전광역시 중구 오류동 154-4 센트리아 오피스텔1217호  
TEL : (042)533-2795 FAX : (042)533-2796

- 사용시 문의사항이나 수리를 요청할 때에는 당사 고객상담실로 연락하여 주시기 바랍니다.

로얄 TOTO 고객 상담실 ☎1566-7070